

COOL WORKING

by **ACTIU**

NEWS
2016

www.actiu.com





A PHILOSOPHY TO WELLBEING

Cool working is our particular commitment to promoting **well-being in the office**, an initiative which can be seen as a logical consequence of our journey. At Actiu we are always on the move, for we are deeply disenthralled with stagnation. We know that what brings us closer to people is our users. We have put all our knowledge at your disposal to provide the tools to make you happier and more efficient, to be infinitely free and enjoy your work.

Cool Working es nuestra particular apuesta para fomentar el **bienestar en la oficina**, una iniciativa que puede entenderse como una consecuencia lógica de nuestra trayectoria. Y es que en Actiu estamos siempre en movimiento. No sabemos lo que es estar quietos, y esta vez, lo que nos mueve es estar más cerca de las personas, nuestros usuarios. Poner todo nuestro conocimiento a su disposición para dotar de herramientas que les hagan sentirse más felices y eficientes, siendo infinitamente más libres para disfrutar de su trabajo.

Cool Working est un engagement particulier pour promouvoir le **bien-être au bureau**. Une initiative qui découle de notre trajectoire professionnelle, car Actiu est toujours en mouvement. Nous ne savons pas rester tranquilles et aujourd'hui notre but est d'être plus proches des personnes et de nos utilisateurs. Nous voulons partager nos connaissances sur les outils de travail, pour être plus efficaces et plus épanouis, tout en étant plus libres en profitant de votre travail.

Mit **Cool Working** leisten wir einen Beitrag dazu, das Wohlbefinden im **Büro zu steigern**. Wir bei Actiu sind immer in Bewegung und gehen mit Cool Working den nächsten logischen Schritt auf unserem Weg. Stillstand ist uns fremd und uns treibt das Bedürfnis an, näher an den Menschen - unseren Nutzern - zu sein. Wir schöpfen aus unserem Wissensschatz, um ihnen Werkzeuge zur Verfügung zu stellen, die sie glücklicher und effizienter machen, sodass sie ihre Arbeit unendlich frei genießen können.

MOBILITY PRO

Mobility, a dulpicitous concept offering both a height adjustable or fixed desk, which synchronously manages your health whilst you work. Standing for a few hours of the working day not only elicits positive health benefits, but also enhances our ability to concentrate and sustain productivity.

Mobility est la table réglable en hauteur capable de maintenir notre santé tout en travaillant. Travailler en position debout pendant notre journée de travail est favorable à notre santé et à notre bien-être, mais favorise aussi notre capacité de concentration et de productivité.

Mobility, la mesa elevable capaz de cuidar de tu salud mientras trabajas. Trabajar de pie durante algunas horas de la jornada laboral no sólo repercute de forma positiva en la salud y el bienestar, sino que además mejora la capacidad de concentración y productividad.

Mobility ist der höhenverstellbare Schreibtisch, mit dem Sie während der Arbeit auf Ihre Gesundheit achten können. Täglich einige Stunden Arbeit im Stehen fördern nicht nur Gesundheit und Wohlbefinden, sondern steigern auch die Konzentration und Produktivität.



With minimalist aesthetics, visual language, advanced intelligence and the highest degree of adjustment for the user, it is a highly engineered desk that sets new standards in quality, design, price and performance.

Con un lenguaje visual de estética minimalista, inteligencia avanzada y el más alto grado de ajuste al usuario, es una mesa de alta ingeniería que establece nuevos estándares de calidad, diseño, precio y prestaciones.

Avec ce langage visuel d'un style minimaliste, d'une intelligence avancée et d'un réglage précis à l'utilisateur, cette table est de haute technologie avec de nouveaux standards de qualité, de design, de prix et de prestations.

Minimalismus, fortschrittliche Intelligenz und umfassende Anpassung an unsere Nutzer prägen die Bildsprache dieses Meisterwerks der Ingenieurskunst, das neue Maßstäbe in den Bereichen Qualität, Design, Preis und Leistung setzt.

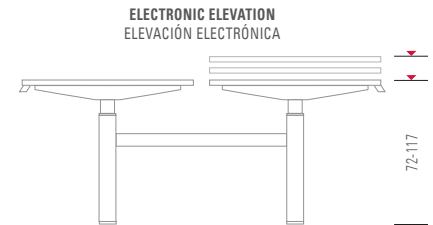
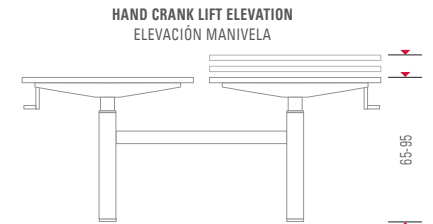
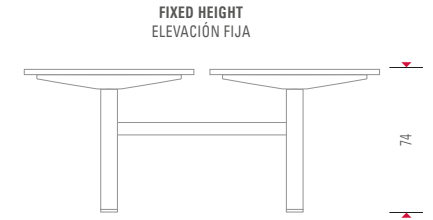
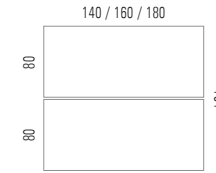



Aluminium handle careened and synchronized to the height adjustable system offers an alternative mechanical solution.

La manivela de aluminio carenada y sincronizada al el sistema de elevación ofrece una solución de regulación mecánica alternativa.

La manivelle fabriquée en aluminium caréné et synchronisée au système d'élévation, offre une solution de régulation mécanique alternative.

Die ummantelte Aluminiumkurbel ist stufenlos mit der Höhenverstellung synchronisiert und bietet somit eine alternative Lösung zur mechanischen Höheneinstellung.

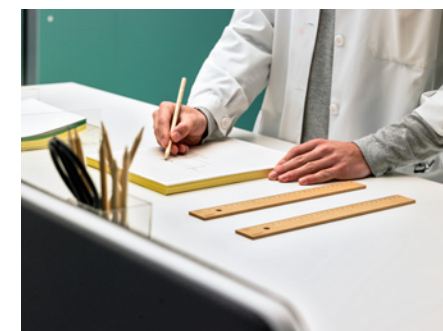

An electronic, mechanical or crank system pilots the height adjustable mechanism, seizing a variety of accessories to tailor a desk that perfectly aligns with the environment and daily needs of each user.

Un programa de mesas fijas y regulables en altura, a través de sistemas de elevación electrónicos, mecánicos y de manivela, que ofrece gran variedad de accesorios para componer a medida una mesa que avanza junto con las necesidades diarias de cada usuario y entorno.

Ce programme de tables fixes et réglables en hauteur à travers le système de levage électronique mécanique et de manivelle, nous propose une grande variété d'accessoires pour créer une table sur mesure qui répond aux besoins quotidiens de chaque utilisateur et de son environnement.

Jeder Nutzer kann sich aus dem Sortiment fixierter und elektrisch, mechanisch und manuell höhenverstellbarer Tische mit vielseitigen Accessoires einen maßgeschneiderten Arbeitsplatz zusammensetzen, der sich an die täglichen Bedürfnisse und die Umgebung anpasst.





According to the designer himself, "it is a system of three-dimensional furniture, where the concept of conformation seeks to address a broad spectrum of models and environments. Furthermore, solutions for height adjustment are complemented with a third plane; the versatility of uses."

Según el propio diseñador, "es un sistema de mobiliario tridimensional, donde el concepto configurativo trata de dar respuesta a un gran espectro de modelos y entornos de trabajo. Pero además, las soluciones para la regulación de altura complementan con un tercer plano la versatilidad de usos".

Selon le designer, "c'est un système de mobilier tridimensionnel avec un concept d'aménagement très large pour créer de nombreux modèles et des espaces de travail. De plus, les solutions de réglage en hauteur le rendent plus polyvalent ».

Der Designer beschreibt es als „ein dreidimensionales Möbelsystem, bei dem die konfigurative Konzeption auf ein großes Spektrum an Modellen und Arbeitsumgebungen reagiert. Außerdem bieten die höhenverstellbaren Lösungen eine dritte Ebene, was noch mehr Einsatzmöglichkeiten bietet.“

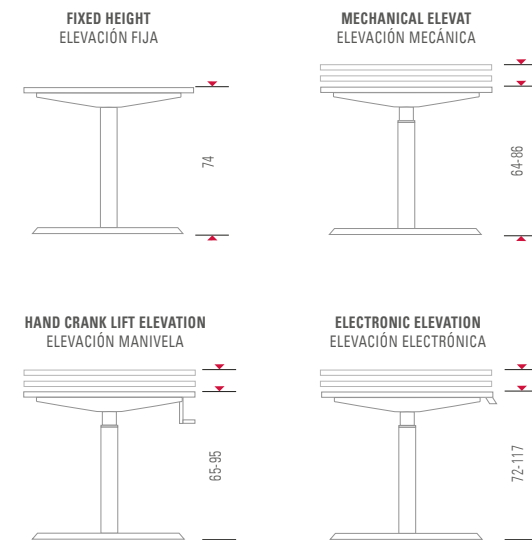
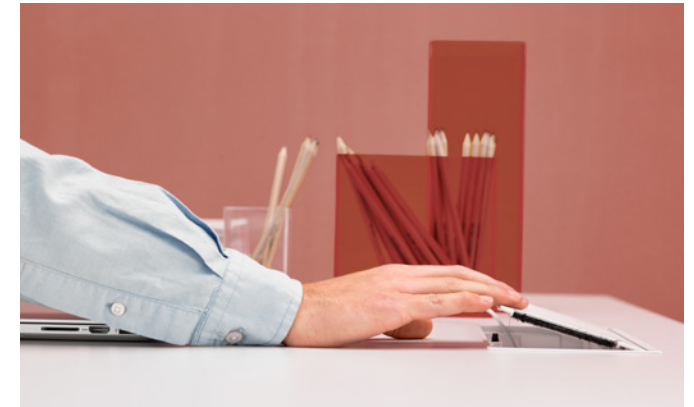
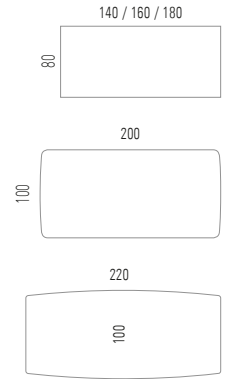



The possibilities surrounding the conformation are enormous with Mobility, offering a wide range of levels and models that can be autonomously combined.

Mobility offre un large éventail de niveaux et de modèles, combinable entre eux pour offrir une grande possibilité de configuration sans normes.

Mobility ofrece un amplio abanico de niveles y modelos, totalmente combinables entre sí, de tal forma que las posibilidades configurativas son enormes.

Mobility bietet zahlreiche Höhen und Modelle; alle können untereinander zu einer schier unendlichen Zahl von Konfigurationen kombiniert werden.

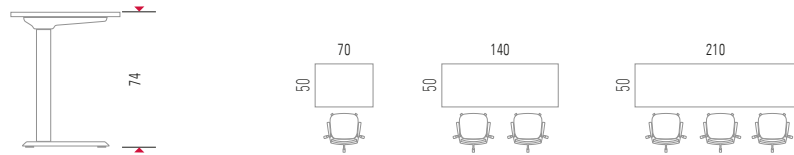

Modelo Training

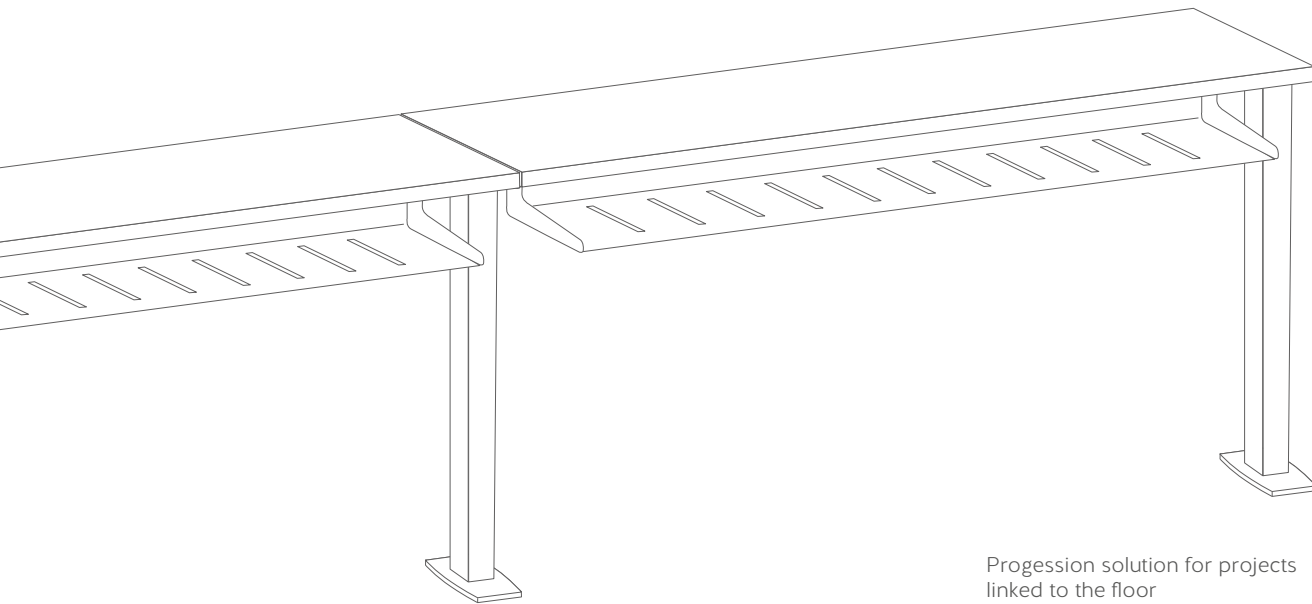
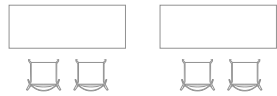

Progression solution for projects linked to the floor

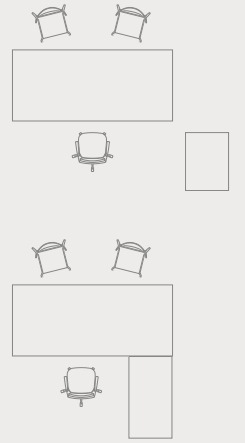
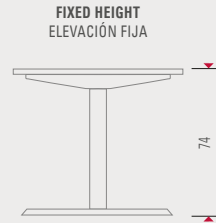

TNK FLEX

Modern day research into furniture engineering has led to the development of flexible chairs, those retaining the capacity to adjust geometrically to the anthropometry of the user. Contemporary chairs have evolved well beyond their traditional singular function, rather, their capacity now places considerable importance on the support of muscles and bones. Actiu now takes a further step forward. Flex is a haptic chair designed by Alegre Design, based purely on the science of touch.

Hasta ahora se entendía como silla de trabajo aquella que permitiera ajustar su geometría a la antropometría del usuario. Las sillas se concebían teniendo en cuenta el apoyo y reposo de músculos y huesos. Ahora Actiu da un paso más. Flex es una silla háptica diseñada por Alegre Design donde lo importante es la sensación del tacto.



Jusqu'à présent une chaise de travail était un siège qui par sa géométrie s'ajustait à l'anthropométrie de l'utilisateur. La conception des sièges a été conçue en tenant compte des critères de repos des muscles et des os. Aujourd'hui, Actiu fait un pas en avant. Flex est un siège haptique conçu par Alegre Design où le toucher est le plus important.

Bisher war bei Bürostühlen wichtig, dass sie an die Anthropometrie des Nutzers angepasst werden können. Die Stühle wurden mit besonderem Augenmerk auf Körperhaltung und Entspannung von Muskeln und Knochen entworfen. Actiu geht jetzt noch einen Schritt weiter. Bei dem von Alegre Design entworfenen haptischen Stuhl Flex dreht sich alles um den Tastsinn.

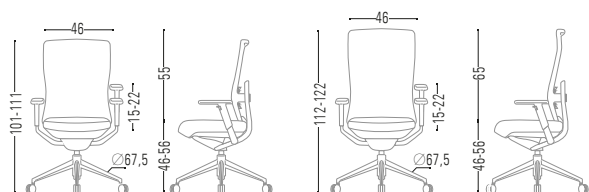

ACTIVITY
KEEPS YOUR
CREATIVITY
AWAKE.



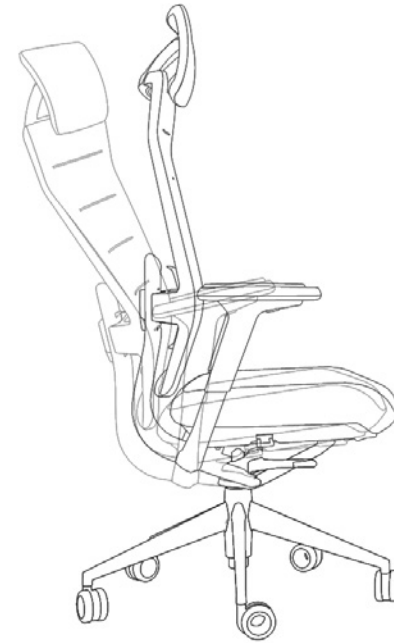

A chair that intuitively meets the needs of the user, exhibiting the competency to anticipate the kinetics of the human body and adapt its structure accordingly.

Una silla que responde a las necesidades del usuario de forma intuitiva, adaptándose a la morfología y cinética del cuerpo humano y ajustando el respaldo y asiento como si de un guante se tratara.

Un siège qui répond aux besoins de l'utilisateur de forme intuitive qui s'adapte à la morphologie et au cinétique du corps humain. Le dossier et l'assise s'ajustent comme un gant à l'utilisateur.

Ein Stuhl, der intuitiv auf die Bedürfnisse des Nutzers reagiert, sich an die Morphologie und Kinetik des menschlichen Körpers anpasst und Rückenlehne und Sitzfläche wie ein Handschuh anschmiegt.



TNK Flex provides two fundamental developments aimed at revolutionizing office furniture at Actiu: an ergonomic design that is based on both the support and interaction of the user.

TNK Flex aporta dos novedades fundamentales que van a revolucionar el desarrollo de la sillería de oficina en Actiu: un diseño ergonómico, basado en la sustentación y la interacción con el usuario.

TNK Flex, vous propose deux nouveautés fondamentales qui vont changer le monde de la chaise de bureau chez Actiu : un design ergonomique, fondé sur la sustentation et l'interaction à l'utilisateur.

TNK Flex verbindet zwei grundlegende Innovationen, welche die Entwicklung von Bürostühlen bei Actiu revolutionieren: ergonomisches Design mit Auftrieb und die Interaktion mit dem Nutzer.



Weight tension - 4 positions / Regulador de tensión - 4 posiciones: 50 / 70 / 90 / 110 kg



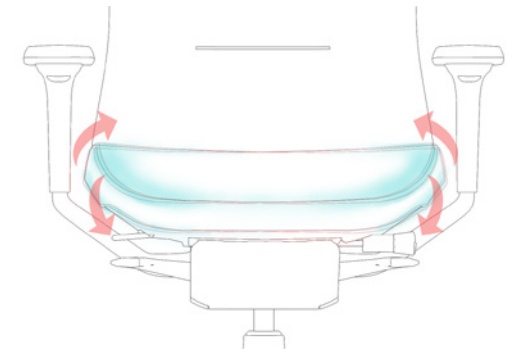

The suspended seat houses a series of air Chambers that favour compression and decompression when met with contact. Succeedingly, the seat absorbs and maneuvers its shape to the specific shifts of the user, and together evokes a combined sensation of weightlessness, balance and well-being.

La sustentación la encontramos en el diseño de asiento suspendido que aporta sensación de ingravidez. La zona de contacto con el usuario está dotada de cámaras de aire en la espuma del asiento que favorece la compresión y descompresión, de forma que el asiento acoge, absorbe y adapta su forma a las a las necesidades específicas del usuario, creando una sensación de equilibrio y bienestar.

La sustentation se trouve dans le design de l'assise suspendu, qui offre une sensation d'apesanteur. La zone de contact de l'utilisateur est composée de chambres à air dans la mousse de l'assise. Ce qui facilite la compression et la décompression pour permettre une bonne assise, absorbante et adapté aux besoins spécifiques de l'utilisateur en créant une sensation d'équilibre et de bien-être.

Die schwebend befestigte Sitzfläche sorgt für den Auftrieb, was ein Gefühl der Schwerelosigkeit vermittelt. Im Kontaktbereich zwischen Sitzfläche und Nutzer befinden sich Luftkammern im Schaum, die auf jede Bewegung des Nutzers reagieren. Durch die Kompression und Dekompression der Luftkammern passt sich die Sitzfläche an die spezifischen Bedürfnisse des Nutzers an und verhilft ihm zu Ausgeglichenheit und Wohlbefinden.

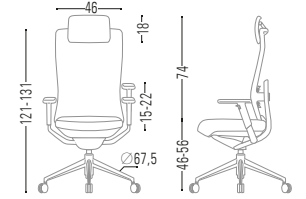

Equally culminating comes the transcendence of the intelligent backrest, perfectly engineered to entrench Tnk Flex in the forefront of office chair designs. The automatic orbiting pivot reverts the chair back to its original position without the user having to manually activate any mechanism.

A partir de esta cómoda y estable sentada del usuario, creamos un respaldo de respuesta inteligente, que de manera orbital, recoge y acoge la espalda ajustándose de manera automática a todos sus movimientos, sin que el usuario deba activar ningún mecanismo.

À partir d'une position assise confortable et stable de l'utilisateur, nous avons créé un dossier intelligent qui accueille le dos et qui s'ajuste automatiquement à tous les mouvements, sans l'aide d'un mécanisme.

Ausgehend von dieser bequemen, stabilen Sitzposition schaffen wir eine intelligente Rückenlehne. Sie umfasst und stützt den Rücken rundum und passt sich zudem automatisch an Bewegungen an, ohne dass der Nutzer dafür einen Mechanismus betätigen muss.



The supportive seating structure stems from the adaptable backrest (height, inclination, torque), granting the complete freedom of movement, while synchronously maintaining the correct ergonomic posture at all times.

El asiento es el punto de partida a partir del cual el usuario se apoya en un respaldo totalmente adaptable, (altura, inclinación, torsión) que le facilita una libertad total de movimientos en su trabajo diario, manteniendo en todo momento su correcta postura ergonómica y máxima eficiencia.

L'assise est le point de départ avant que l'utilisateur appuie le dos sur le dossier adapté (en hauteur, en inclinaison, en torsion) pour permettre une totale liberté de mouvement dans son travail quotidien en gardant une bonne position ergonomique et une efficacité maximale.

Die Sitzfläche bildet den Ausgangspunkt, von dem der Nutzer sich an die vollständig anpassbare Rückenlehne (Höhe, Neigung, Torsion) lehnt und die alle Bewegungsabläufe der täglichen Arbeit zulässt, wobei gleichzeitig immer eine ergonomische Haltung sowie maximale Effizienz gewährleistet werden.



The TNK Flex uses the technological platform from the TNK Collection, one that provides a unique and timeless design. Over the last 15 years our Research and Development team, in collaboration with design Studio Algere design, have carried our extensive analysis in product logistics to yield the emergence of this highly systemized product.

La silla TNK Flex utiliza la plataforma tecnológica de la colección TNK aportando un diseño singular y atemporal. Esta silla surge de los trabajos de investigación y desarrollo que la firma realiza desde hace 15 años en colaboración con el estudio de diseño Alegre Design.

La chaise TMK Flex utilise la plateforme technologique de la collection TNK avec un design unique et intemporel. Cette chaise est le fruit d'un travail de recherche et de développement que la société a réalisé depuis 15 ans avec la collaboration du cabinet d'étude Alegre Design.

Beim Bürostuhl TNK Flex wird auf der technischen Plattform der Serie TNK aufgebaut, was ihm ein einzigartiges, zeitloses Aussehen verleiht. Dieser Stuhl ist das Ergebnis von 15 Jahren Forschungs- und Entwicklungsarbeit in Zusammenarbeit mit dem Designstudio Alegre Design.





Destined for more demanding users and environments, it is a product which brilliantly combines the five fundamental pillars in office furniture: performance, quality, ergonomics, design and competitiveness.

Destinada para usuarios y entornos más exigentes, es un producto que aúna de manera brillante cinco pilares fundamentales en el mobiliario de oficina: prestaciones, calidad, ergonomía, diseño y competitividad.

Ce produit est destiné aux utilisateurs et aux espaces de travail les plus exigeants. C'est un produit qui unit brillamment les cinq piliers fondamentaux du mobilier de bureau : prestations, qualité, ergonomie, design et compétitivité.

Dieses Produkt für anspruchsvollste Nutzer und Umgebungen vereint auf brillante Weise die fünf Grundsteine von Büroeinrichtung: Leistung, Qualität, Ergonomie, Design und Wettbewerbsfähigkeit.



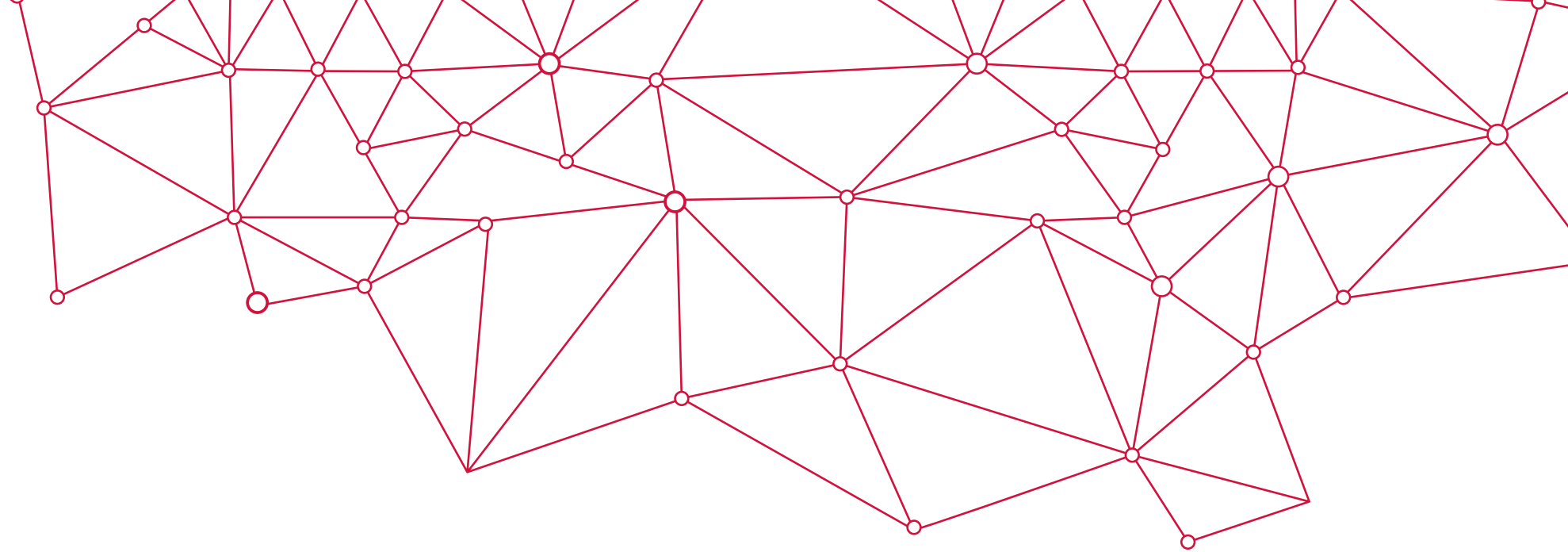

COOL WORKING

by ACTIU

WING
BADMINTON
LONGO
CRON
PRISMA
SHEY
LINK

Our intensive research into the development of new products stems from a rigorous objective to guarantee comfort and ergonomics in work spaces. Correspondingly, the facilitation of different postural options is one of paramount importance, serving to expedite the freedom of movement and therefore, the physical conditions at work.

Nous développons de nouveaux produits suite à une recherche intensive avec comme objectif de garantir le confort et l'ergonomie des espaces de travail pour permettre différentes positions assises, afin de faciliter une grande liberté de mouvement à l'utilisateur et ainsi améliorer les conditions physiques de votre travail. Voilà le **COOL WORKING**. Bienvenue au bien-être et travail

Desarrollamos nuevos productos fruto de una intensa investigación cuyo máximo objetivo es garantizar el confort y la ergonomía en los espacios de trabajo, así como facilitar diferentes opciones posturales que puedan aportar libertad de movimiento a los usuarios y por tanto, puedan mejorar las condiciones físicas de su trabajo. Esto es **COOL WORKING**. Bienvenidos al bienestar en el trabajo

Nach intensiver Forschungsarbeit entwickeln wir neue Produkte mit dem Ziel, Arbeitsplätze garantiert komfortabel und ergonomisch zu gestalten. Unterschiedliche Körperhaltungen bieten den Nutzern dabei Bewegungsfreiheit und verbessern damit ihre körperlichen Arbeitsbedingungen. Das ist **COOL WORKING**. Arbeitsplätze zum Wohlfühlen.

Wing, the technological evolution of the traditional wooden chair. Wing is light, creative and colourful. Comfort and functionality. The compact nature of Wing is easy to transport and stack, offering widespread versatility for use in both indoor and outdoor settings.

Wing. Evolución tecnológica de la tradicional silla de madera. Wing es ligereza, creatividad y color. Comodidad y funcionalidad. Un producto ligero, fácil de transportar y apilable, con capacidad de uso tanto en interior como exterior.

Wing, l'évolution technologique de la chaise traditionnelle en bois. Wing est légère, créative et de couleur. Elle est confortable et fonctionnelle. Un produit léger, facile à transporter, à plier et pour une utilisation intérieure et extérieure.

Wing, die technische Evolution des klassischen Holzstuhls. Wing ist Leichtigkeit, Kreativität und Farbe; dazu aber auch Bequemlichkeit und Funktionalität. Ein leichtes Produkt, das problemlos transportiert und gestapelt werden kann und sich sowohl drinnen als auch draußen gut macht.



reddot design award
winner 2015



Badminton, sit differently, feel differently.

The iconic element has a range of multi-dimensional features, offering a comfortable zone for working, reading or conversing, yet structured in a highly engineered fashion that avoids a negative lapse in concentration.

Badminton, siéntate y siéntete diferente.

Badminton es un elemento icónico que no sólo viste un espacio, también aporta una zona de confort diferente a la mesa de trabajo, con posibilidad de leer, hablar por teléfono, mantener una conversación o seguir trabajando, sin por ello caer en una relajación que impida la concentración.

Badminton, asseyez -vous et sentez-vous différent.

Badminton est un élément iconique non seulement pour meubler un espace, mais pour créer un coin confort différent à la table de travail, avec la possibilité de lire, de téléphoner, de maintenir une conversation ou de continuer à travailler, sans pourtant se relâcher et sans entrave à la concentration.

Badminton, hinsetzen und entspannen.

Badminton: Ikone, Raumschmuck und Entspannungsbereich als Alternative zum Schreibtisch. Hier kann man lesen, telefonieren, ein Gespräch führen oder auch arbeiten, ohne dass die Entspannung die Konzentration beeinträchtigt.



Longo, fusion between the office and home

Characterized by its phenomenal versatility, Longo delivers an eclectic set of diverse functions within a unified framework. This efficient system blends soft seating with a range of office necessities including desks, sofas and storage systems. Designed by Ramos and Bassols, this modular system fuses soft seating with basic office furniture to offer maximum versatility and varied options in the design of work spaces.

Longo, la fusión entre oficina y hogar

Longo nace de la versatilidad y eficiencia que supone poder crear, a partir de un mismo sistema, un conjunto unificado y bajo el mismo estilo y diseño de mesas, sofás, sistemas de almacenaje y espacios de distensión en un mismo espacio. Un sistema modular que fusiona el soft seating con el mobiliario básico de oficina diseñado por Ramos&Bassols con el objetivo de ofrecer máxima versatilidad y opciones en el diseño de espacios de trabajo.

Longo, la fusion entre le bureau et la maison

Dès sa naissance, Longo est polyvalente et efficace. Elle a comme fonction de pouvoir créer à partir d'un même système, un ensemble unifié, du même style et de design de tables, de canapés, de systèmes de rangement et des espaces de détente dans un même espace. Un système modulaire qui fusionne le soft seating avec un mobilier de base de bureau conçu par Ramos&Bassols avec comme objectif une grande polyvalence et des options en design aux espaces de travail.

Longo, die Verschmelzung von Büro und Heim

Die Verbindung von Vielseitigkeit und Effizienz im Longo ermöglichen Kreativität auf Basis eines Gesamtsystems, eines einheitlichen Ganzen im Stile und Design der Tische, Sofas, Lagersysteme und Entspannungsbereiche im selben Raum. Bei diesem modularen System verschmelzen Polstermöbel mit grundlegendem Büromobiliar, das von Ramos&Bassols entworfen wurde, um möglichst vielseitiges und anpassungsfähiges Arbeitsplatzdesign zu bieten.







Cron, a light and manageable executive chair

The presence and elegance so tightly bound to the nature of an executive position are perfectly unveiled with Cron. Equipped with the functionality of a light and manageable chair, Cron is embedded within a powerful and innovative upholstery made from the most advanced thermo-fusion process.

Cron, le fauteuil de direction léger et malléable

Cron est une combinaison parfaite, actuelle et élégante pour un poste de direction, avec la fonctionnalité d'un siège léger et malléable et une tapisserie novatrice réalisée avec les processus thermo-fusion les plus avancés.

Cron, el sillón ligero y manejable

Cron es la perfecta combinación entre la presencia y elegancia que requiere un puesto direccional, con la funcionalidad de una silla ligera y manejable, que cuenta además, con una potente e innovadora tapicería realizada con los más avanzados procesos de termo-fusión.

Cron, der leichte und lenkbare Chefsessel

Cron ist die perfekte Kombination aus Präsenz und Eleganz für Führungspersönlichkeiten. Hier verbinden sich die Funktionalität eines leichten, lenkbaren Stuhls mit der leistungsstarken, innovativen Polsterung, die in modernsten Thermofusionsprozessen entsteht.



Prisma. A deceiving structure of solid wood. Even within the bounds of this volatile global market, Sylvain Carlet and Isern Serra have revolutionized the blueprint of table design for their innovative inception of the Prisma desk. While visually pertaining to the appearance of solid wood, the pyramidal junction of the legs is in fact produced with a series of diverse materials, including a melamine cover and aluminium legs.

Prisma. En apariencia, una mesa de madera maciza en toda su estructura. Prisma es la mesa diseñada por Sylvain Carlet e Isern Serra que ha revolucionado el mercado de mesas gracias a su innovador diseño y su apariencia de mesa de madera maciza en todo su bloque. El entronque de sus patas, realizado de forma piramidal, simula estar producido en una sola pieza de madera, a pesar de ser materiales completamente diferentes: melamina en su cubierta y acero en sus patas.

Prisma. Une image de table en bois massif dans toute sa structure. Prisma est une table conçue par Sylvain Carlet et Isern Serra qui a révolutionné le marché des tables grâce à son design innovateur et son image de table en bois massif en un seul bloc. La liaison de son piétement réalisé sous forme pyramidale, cache une réalisation en une seule pièce en bois, malgré la composition de différents matériaux : en mélamine dans son enveloppe extérieure et en acier au piétement.

Prisma. Allem Anschein nach ein wuchtiger Massivholztisch. Prisma ist der von Sylvain Carlet und Isern Serra entworfene Tisch, dessen innovatives Design und massive Vollholzanmutung den Markt für Tische revolutioniert haben. Die pyramidale Verschmelzung der Tischbeine vermittelt den Eindruck eines einzigen Holzblocks, obwohl es sich um vollkommen andere Materialien handelt: nämlich eine Melaminfläche mit Stahlbeinen.



They, a facade of visual lightness

Designed by Ramos and Bassols, They is a modular seating collection based on an intelligent system that combines different sheets in the form of superimposed layers.

The combination of different layers enables lineal growth in extension; the production of pure lines, devoid of deformities that hide its great structural strength. The result is a sleek, and poised product that conforms to the needs of both intimate and communal spaces.

They, ligereza visual que esconde gran robustez estructural

Diseñado por Ramos&Bassols, They es una colección de asientos modulares para oficinas y espacios públicos basada en un sistema inteligente que combina distintas láminas a modo de capas superpuestas.

La combinación de las distintas láminas permite crecimientos lineales, en bancadas y en prolongación, así como conformar espacios más recogidos e íntimos. El resultado es un producto de líneas puras, de aspecto muy ligero y confortable, que esconde una gran robustez estructural.

They, avec une image légère qui cache une grande robustesse structurel

Créer par Ramos&Bassols, They est une collection de chaises modulaires pour les bureaux et pour les espaces publics fondée sur un système intelligent qui se compose de différentes lames, comme des couches superposées.

La combinaison des différentes lames permet une croissance linéaire, en banquettes et en prolongation pour créer des espaces plus petit et privé. Le résultat final est un produit aux lignes pures, très léger et confortable qui cache une grande robustesse structurel.

They, visuelle Leichtigkeit und strukturelle Robustheit

They, ebenfalls aus dem Hause Ramos&Bassols, ist eine modulare Stuhlkollektion für Büros und öffentliche Räume, deren intelligentes System verschiedene Furniere mit aufgebracht Schichten kombiniert.

Die Kombination verschiedener Furniere ermöglicht lineares Wachstum, Verlängerung und die Erweiterung um ganze Bänke, um gemütlichere und intimere Räume zu schaffen. Das Resultat ist ein Produkt mit klaren Linien, federleicht und einladend, und dabei trotzdem extrem stabil.





Link, the solution for lively and modular offices
ITEM designworks has developed Link, a series of sound absorbing modular panels which facilitate further options in office design.

Link, la solución para oficinas vivas y modulares
ITEMdesignworks ha desarrollado LINK, paneles aislantes modulares fonoabsorbentes que facilitan distintas opciones de diseño en las oficinas.

Link, la solution pour les bureaux vivas et les modulaires
ITEMdesignworks a développé LINK, des panneaux modulaires à isolation-phonique pour permettre d'offrir différentes options d'aménagement dans les bureaux.

Link, die Lösung für lebendige und modulare Büros
ITEMdesignworks haben LINK entwickelt, modulare Isolationspaneele, die Schall absorbieren und unterschiedliche Designoptionen in Büros eröffnen.



Collectively, one can create infinite combinations of modular structures for either mutual or individual use. A uniquely light-weight program, Link acts as both a complement and a transition between more individual office areas and alternate shared spaces.

Con ellos se pueden crear infinitas combinaciones tanto colectivas como individuales. Un programa ligero, diferente y con personalidad que funciona como complemento y transición entre las zonas más individuales de la oficina y otros lugares abiertos y colectivos.

Un programme léger, différent et à caractère. Qui s'utilise comme complément et de transition entre les zones les plus réservées du bureau ou pour d'autres espaces ouverts et collectifs.

Damit können zahllose Gemeinschafts- und Einzellösungen geschaffen werden. Ein leichtes Programm, anders und mit eigenem Charakter, das als Ergänzung und Übergang zwischen individuellen Bürobereichen und offenen Gemeinschaftsräumen fungiert.



EFFORT, PASSION AND TALENT

We know that passion and perseverance are the keys to success. We want to be the place where you find inspiration, where creativity flows in a natural and harmonious way. We work tirelessly to find better solutions for work environments, applying new techniques, developing new products which enable us to participate and accompany you on your way to success.

Sabemos que la pasión y la constancia son claves para el éxito. Queremos ser ese lugar donde encuentres la inspiración, donde la creatividad fluya de una forma natural y armoniosa. Trabajamos sin descanso en la búsqueda de las mejores soluciones para entornos de trabajo, aplicando nuevas técnicas, desarrollando nuevos productos que nos permitan ser partícipes y acompañarte en tu camino hacia el éxito.

Nous savons que la passion et la constance sont la clé du succès. Nous voulons être ce lieu où vous vous inspirez, où la créativité circule de forme naturelle et en harmonie. Nous travaillons sans relâche, à la recherche de solutions meilleures pour les espaces de travail. Nous utilisons les nouvelles techniques, en développant de nouveaux produits qui nous permettent d'être acteur et visiteur dans votre chemin vers le succès.

Wir wissen, Leidenschaft und Beständigkeit sind Schlüssel zum Erfolg. Wir wollen diesen Ort schaffen, wo du deine Inspiration findest, wo die Kreativität sich frei entfaltet, natürlich und harmonisch. Wir arbeiten ohne Unterlass an der Suche nach den besten Lösungen für Arbeitsbereiche. Dabei setzen wir neue Techniken ein und entwickeln neue Produkte, die es uns ermöglichen, dich auf deinem Weg zum Erfolg zu begleiten.

ACTIU, 48 YEARS DESIGNING PUBLIC AND WORK SPACES
 Actiu is a company with an industrial career in the installation sector, specializing in the creation of furniture, whose flexibility and productive capacity allow the development of global sourcing projects at an international level offering solutions which provide for the welfare of people.

ACTIU, 48 AÑOS DISEÑANDO ESPACIOS PÚBLICOS Y DE TRABAJO.

Actiu es una empresa con una trayectoria industrial en el sector de la instalación, especializada en la creación de mobiliario, cuya flexibilidad y capacidad productiva permite desarrollar proyectos de equipamiento global a nivel internacional aportando soluciones que ofrezcan el bienestar de las personas.

ACTIU, 48 ANS DE CONCEPTION POUR LES ESPACES PUBLICS ET DE TRAVAIL

Actiu est une entreprise avec un parcours industriel dans le domaine de l'installation, spécialisée dans la création du mobilier et dont la flexibilité et la capacité de production permettent de développer des projets d'équipement global au niveau international, en offrant des solutions au bien-être de chacun.

ACTIU, 48 JAHRE ERFAHRUNG BEIM ENTWURF VON ÖFFENTLICHEN RÄUMEN UND ARBEITSPLÄTZEN.

Actiu ist eine Firma mit einem industriellen Werdegang in der Installationsbranche, spezialisiert auf die Schaffung von Möbeln, deren Flexibilität und produktives Potenzial die Entwicklung von Projekten für die weltweite Einrichtung auf internationaler Ebene erlaubt und so Lösungen liefert, die zum Wohlbefinden der Menschen beitragen.



ACTIU TECHNOLOGY PARK

Architecture linked to the local industry
 A philosophy turned into architecture.

Architect: Jose María Tomas Llavador



ACTIU TECHNOLOGY PARK
 project certified as LEED® GOLD
 by U.S. Green Building Council 2011
 Leadership in Energy & Environmental Design





DESIGN & ARCHITECTURE

Space management and design
Products. Own patents
Communication

SUSTAINABILITY

Sustainable production
Product. Eco-design
Services, effective logistics system
Actiu Technology Park, certified LEED® Gold

MANUFACTURER

We are manufacturers
Domain raw materials and processes
Technology and Innovation
Standardized and specific solutions

GLOBAL COVERAGE

Presence in more than 65 countries
Global equipment solutions. Corporate,
Health, Education, Contract, Transport,...

We dream to go beyond our own immediate reality. We design to mature our desires. We walk because only our initiative changes the world and breaks new ground. We move ourselves by being ourselves without the fear of underperforming against our own expectations and goals.

D. Vicente Berbegal Pérez
President and Founder of the Actiu Group.



www.actiu.com



POR FAVOR RECICLAR CUANDO QUEDE OBSOLETO
PLEASE RECYCLE WHEN OBSOLETE
S'IL VOUS PLAÎT, MERCI DE RECYCLER
WENN NICHT MEHR AKTUELL, RECYCELN

 PAPER 100% RECYCLED

000: 9255 - 01-16 - 1*

